

平成28年度 県新人大会予選 知多地区練習会
 <女子> 予選トーナメント

Aトーナメント 半田市立半田中学校
 11月3日 (祝)

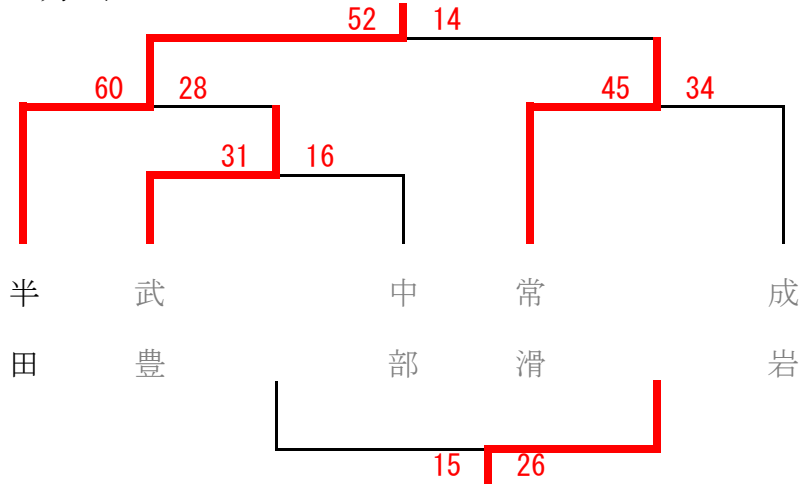

Eトーナメント 東浦町立東浦中学校
 10月29日 (土)

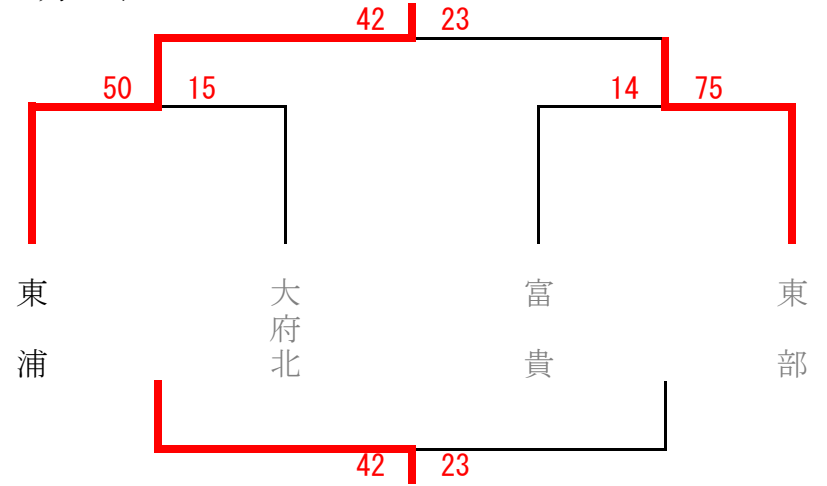

Bトーナメント 阿久比町立阿久比中学校
 10月29日 (土)

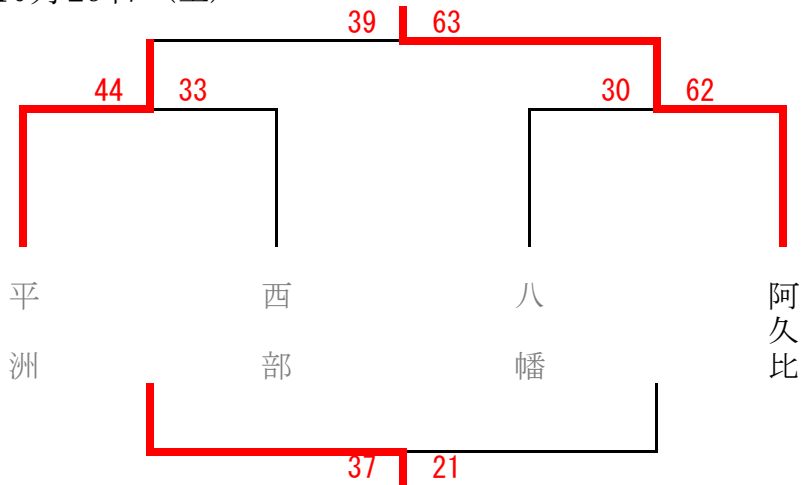

Fトーナメント 東海市立横須賀中学校
 11月3日 (祝)

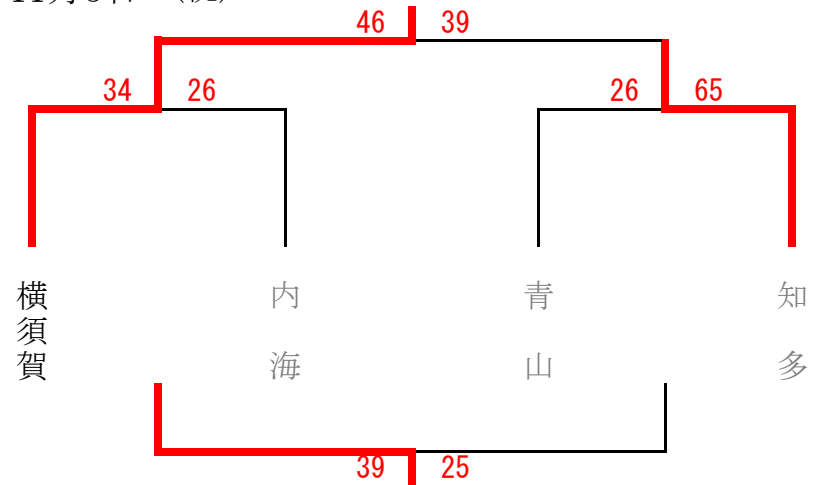

Cトーナメント 常滑市立南陵中学校
 11月3日 (祝)

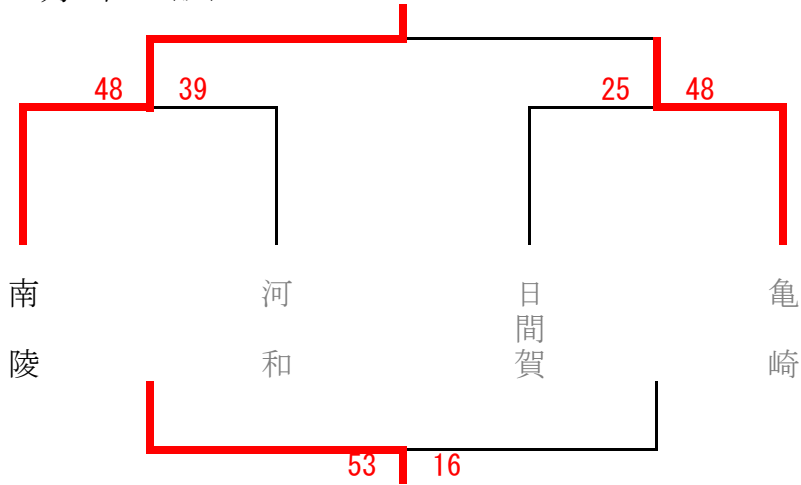

Gトーナメント 知多市立旭南中学校
 10月30日 (日)

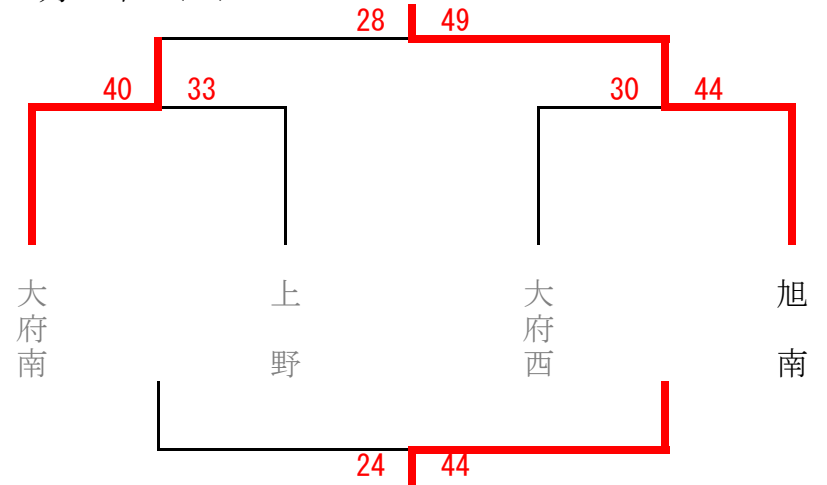

Dトーナメント 半田市立乙川中学校
 10月30日 (日)

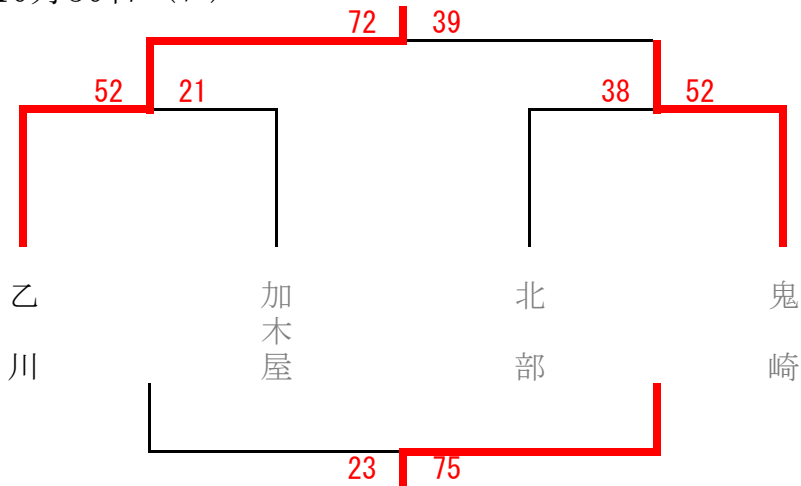

Hトーナメント 東海市立富木島中学校
 10月30日 (日)

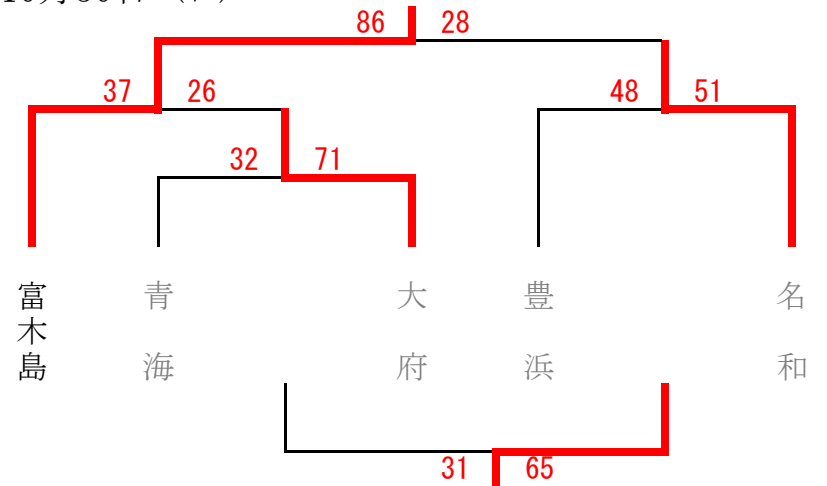

日程と会場(コート)

10月29日	八幡中	(YA, YB)	10月30日	名和中	(NA, NB)	10月30日	大府南中	(OA, OB)
11月3日	常滑中	(TA, TB)	11月3日	青山中	(AA, AB)			

平成28年度 県新人大会予選 知多地区練習会
 <男子> 予選トーナメント, 予選リーグ

Aトーナメント 東海市立上野中学校

11月3日 (祝)

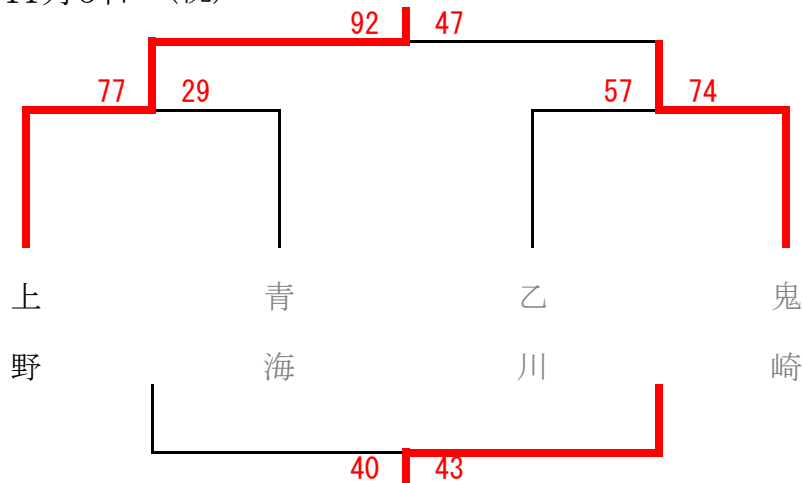

Eトーナメント 東海市立名和中学校

10月30日 (日)

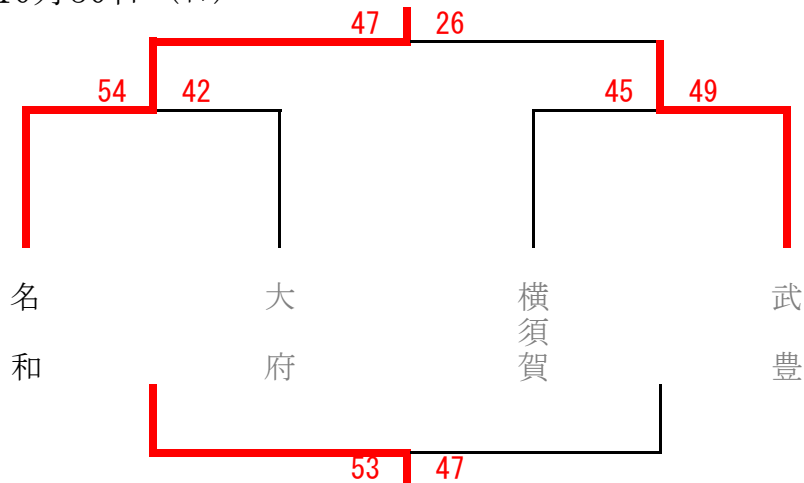

Bトーナメント 東海市立富木島中学校

11月3日 (祝)

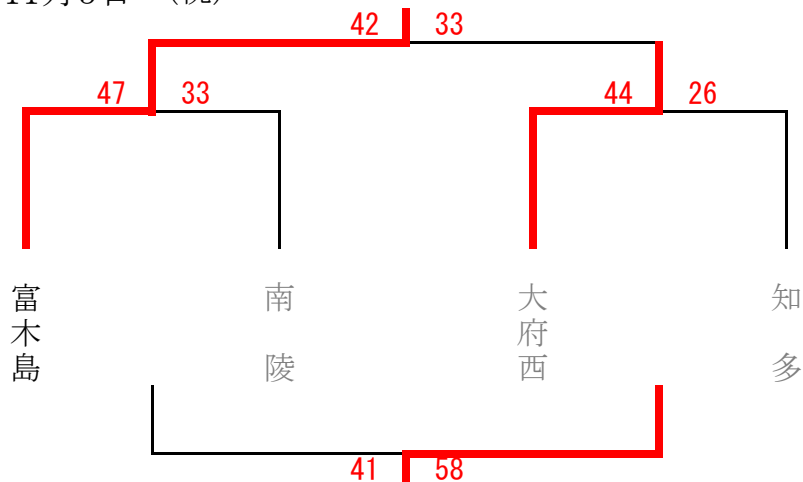

Fリーグ 半田市立半田中学校

11月3日 (祝)

	常滑	富貴	半田	勝敗
常滑		67-23 ○	34-40 ●	1勝1敗
富貴	23-67 ●		30-68 ●	2敗
半田	40-34 ○	68-30 ○		2勝

Cトーナメント 東海市立平洲中学校

10月29日 (土)

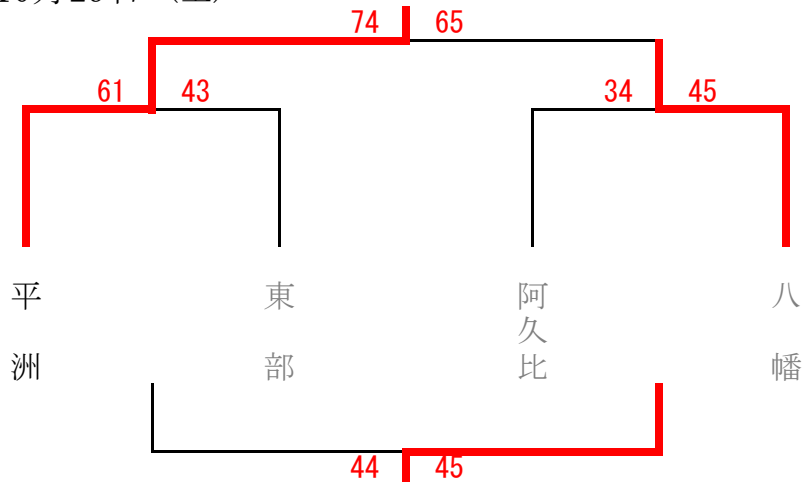

Gトーナメント 東浦町立東浦中学校

11月3日 (祝)

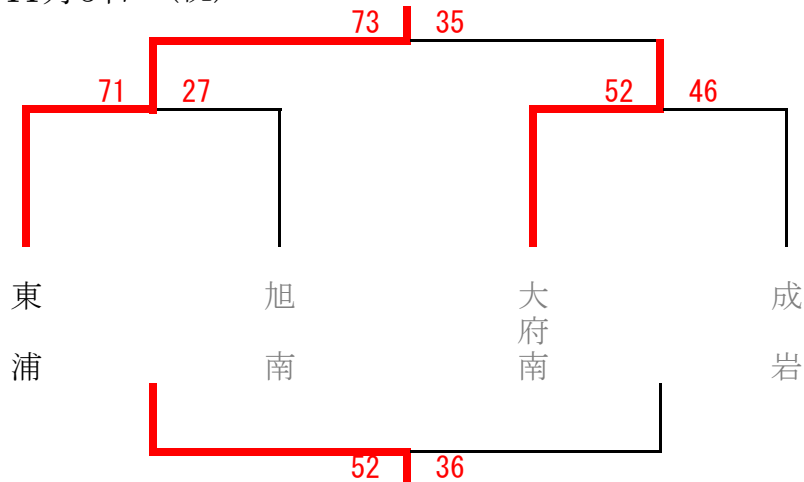

Dリーグ 東浦町立西部中学校

11月3日 (祝)

	西部	加木屋	中部	勝敗
西部		41-22 ○	43-40 ○	2勝
加木屋	22-41 ●		29-62 ●	2敗
中部	40-43 ●	62-29 ○		1勝1敗

Hトーナメント 半田市立亀崎中学校

11月3日 (祝)

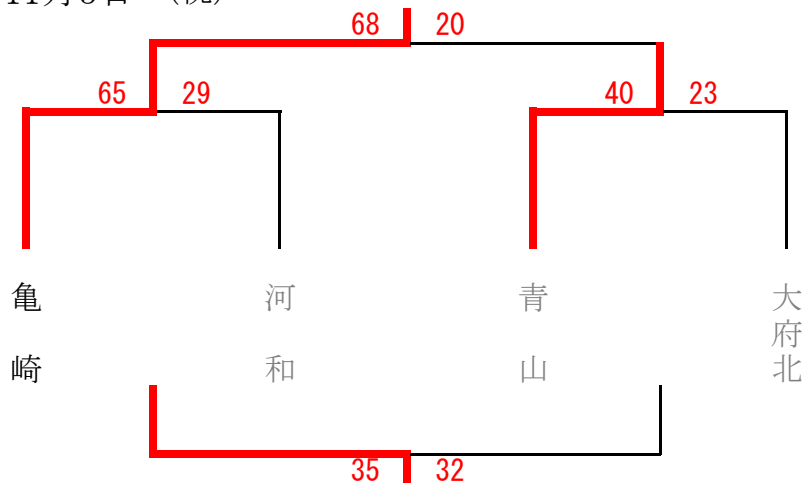

日程と会場(コート)

10月29日	八幡中	(YA, YB)	10月30日	名和中	(NA, NB)	11月3日	常滑中	(TA, TB)
11月3日	大府南中	(OA, OB)	11月3日	知多中	(TA, TB)			

平成28年度 県新人大会予選 知多地区練習会

<女子> 決勝トーナメント

11月5日 (土)

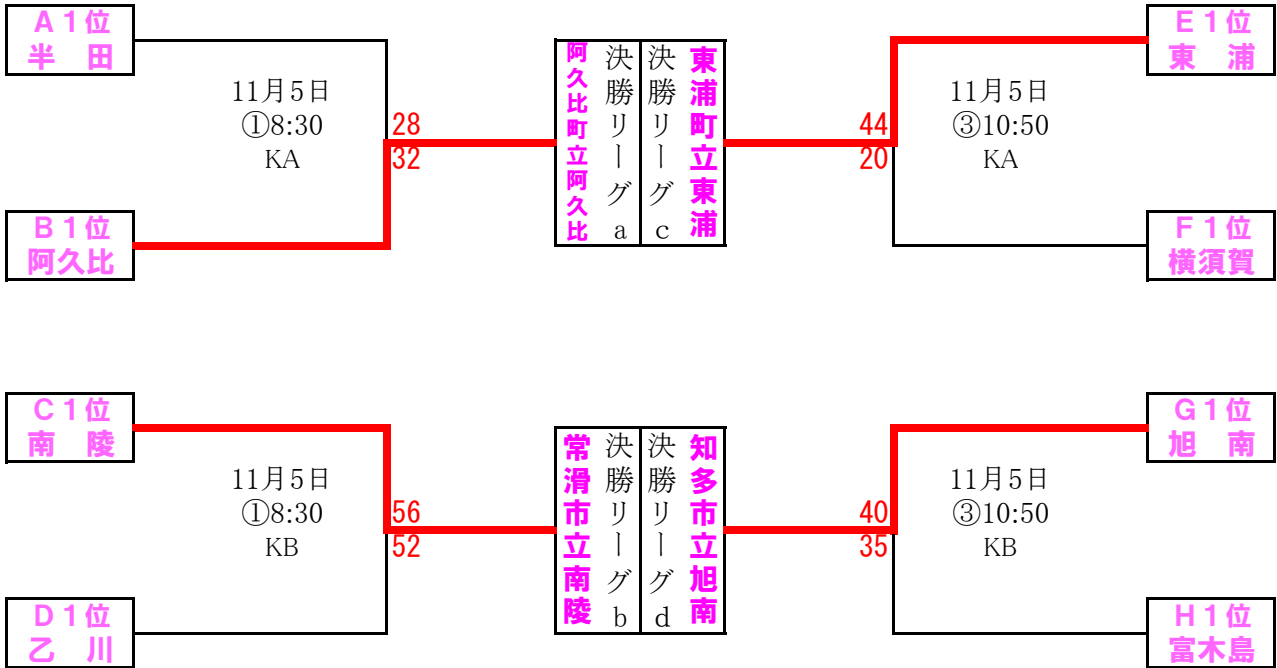

<男子> 決勝トーナメント

11月5日 (土)

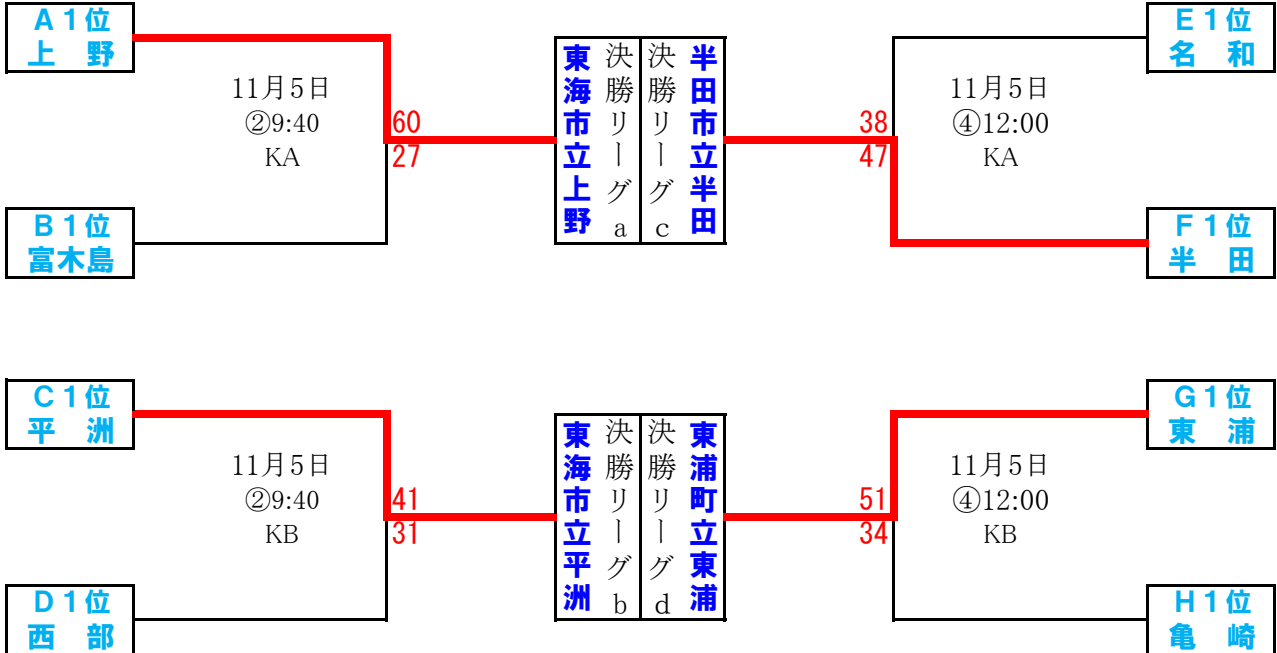

日程と会場(コート)

11月5日 旭南中学校 (KA, KB)

平成28年度 県新人大会予選 知多地区練習会

<女子> 決勝リーグ

	決勝リーグa 阿久比	決勝リーグb 南陵	決勝リーグc 東浦	決勝リーグd 旭南	順位
決勝リーグa 阿久比		47 4 - 15 6 - 17 19 - 17 18 - 23 ●	32 10 - 8 6 - 4 4 - 17 12 - 7 ●	48 11 - 11 9 - 10 18 - 15 10 - 10 ○	1勝 2敗 第3位
決勝リーグb 南陵	72 15 - 4 17 - 6 17 - 19 23 - 18 ○		58 17 - 9 10 - 20 14 - 21 17 - 21 ●	69 12 - 20 18 - 16 17 - 10 22 - 9 ○	2勝 1敗 第2位
決勝リーグc 東浦	36 8 - 10 4 - 6 17 - 4 7 - 12 ○	71 9 - 17 20 - 10 21 - 14 21 - 17 ○		43 11 - 15 15 - 5 8 - 3 9 - 7 ○	3勝 0敗 第1位
決勝リーグd 旭南	46 11 - 11 10 - 9 15 - 18 10 - 10 ●	55 20 - 12 16 - 18 10 - 17 9 - 22 ●	30 15 - 11 5 - 15 3 - 8 7 - 9 ●		0勝 3敗 第4位

◆県新人大会出場校◆

第1位 東浦町立東浦中 第2位 常滑市立南陵中 第3位 阿久比町立阿久比中

<男子> 決勝リーグ

	決勝リーグa 上野	決勝リーグb 平洲	決勝リーグc 半田	決勝リーグd 東浦	順位
決勝リーグa 上野		108 27 - 17 37 - 8 28 - 15 16 - 27 ○	61 33 - 4 8 - 2 18 - 6 2 - 21 ○	90 22 - 3 21 - 13 22 - 9 25 - 6 ○	3勝 0敗 第1位
決勝リーグb 平洲	67 17 - 27 8 - 37 15 - 28 27 - 16 ●		69 7 - 10 18 - 11 24 - 14 20 - 14 ○	56 8 - 23 15 - 18 20 - 12 13 - 15 ●	1勝 2敗 第3位
決勝リーグc 半田	33 4 - 33 2 - 8 6 - 18 21 - 2 ●	49 10 - 7 11 - 18 14 - 24 14 - 20 ●		53 10 - 9 9 - 14 18 - 22 16 - 11 ●	0勝 3敗 第4位
決勝リーグd 東浦	31 3 - 22 13 - 21 9 - 22 6 - 25 ●	68 23 - 8 18 - 15 12 - 20 15 - 13 ○	56 9 - 10 14 - 9 22 - 18 11 - 16 ○		2勝 1敗 第2位

◆県新人大会出場校◆

第1位 東海市立上野中 第2位 東浦町立東浦中 第3位 東海市立平洲中